



КОМПЛЕКСНОЕ ОСНАЩЕНИЕ
ПРЕДПРИЯТИЙ ТОРГОВЛИ,
ОБЩЕСТВЕННОГО ПИТАНИЯ
И ПИЩЕВЫХ ПРОИЗВОДСТВ

ООО "ОБОРУДОВАНИЕ-СЕРВИС"

690024, г. Владивосток, ул. Успенского, 58

692500, г. Уссурийск, ул. Лимичевская, 17а

**Предлагаем Вашему вниманию
посудомоечные машины
фирмы Fagor (Испания)**



Кассетные посудомоечные машины рекомендованы для крупных ресторанов, офисных столовых, учреждений, использующих разнообразную по размерам и форме посуду. Их основные преимущества - компактные размеры и возможность углового размещения. Машины рекомендовано подключать к горячей воде.

На чертеже:

- Стол предварительной мойки MFDD-1800 LM-D;
- конвейер угловой подающий E-90 D;
- машина посудомоечная FI-160 D с сушильным тоннелем TS;
- рукав поворотный автоматический 180-ITD;
- роликовый стол.

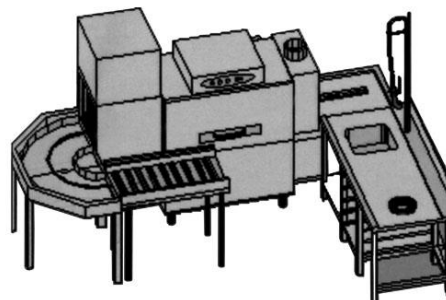

Производительность: 90 корзин/час. Занимаемая площадь: 3008x2580x2000 мм. Общая потребляемая мощность: 55,2 кВт

Конвейерные посудомоечные машины с кассетной загрузкой

FI-160



FI-370*



Модель	Производительность / скорость	Мощность, кВт	Расход воды, л/час	Габаритные размеры, мм	Цена, руб.
FI-160	90 корзин/час	37,32	450	1430x780x1580	Под заказ

Модель	Производительность 1ая/2ая скорость	Мощность, кВт	Расход воды, л/час	Комплектация	Габаритные размеры	Цена, руб.
FI-370*	136/205 корзин/час	46,2	360	Нейтральный элемент + модуль предварительной мойки + модуль мойки + модуль ополаскивания	2350x780x1580	Под заказ

* В зависимости от модели и потребностей клиента комплектуются различными рабочими модулями

Дополнительные модули:

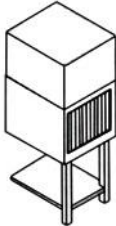
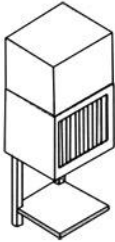
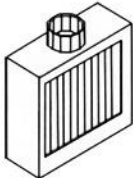
	Модуль	Описание	Мощность, кВт	Габаритные размеры, мм	Цена, руб.
	Сушильный тоннель, TS	Устанавливается на выходе из машины. Состоит из нагревательных элементов и вентилятора.	10,3 кВт	600x700x2000	Под заказ
	Пароконденсатор, CV	Состоит из вентилятора и теплообменника. Предназначен для сбора образующегося пара и его конденсации	0,75 кВт	600x700x2000	Под заказ
	Нейтральный элемент	Предназначен для улавливания брызг и водяных паров		L=250	Под заказ







Модель FI-2700

Конвейерная посудомоечная машина с загрузкой посуды на пальчиковую конвейерную ленту. Обладая повышенной производительностью, эти машины поставляются с загрузочным и разгрузочным модулями. Данные машины рекомендованы к установке на крупных предприятиях общественного питания, использующих в основном единообразную посуду (заводские/учебные столовые, учреждения здравоохранения и т.д.).



Модель	Производительность, тарелок/час	Мощность, кВт	Расход воды, л/час	Габаритные размеры, мм	Комплектация	Цена, руб.
FI-2700	1 скорость – 1800 2 скорость – 2700	65,4	360	4780x900x1650	Секция загрузки + Нейтральный элемент + Зона основной мойки + Зона двойного ополаскивания + Нейтральный элемент + Зона выгрузки	см.прил.

Дополнительное оборудование:

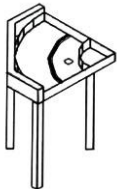
	Модель	Габаритные размеры, мм	Цена, руб.
Рабочие столы			
	MLB-1200 LM	1200x800x900	Под заказ
	MFDB-1500 LM	1500x800x900	Под заказ
	MFDH-1800 LM	1800x800x900	Под заказ
	Сортировочный стол	1600x800x1450	Под заказ
Конвейеры			
	Роликовый стол, MR2C	1150x630x870	Под заказ
	Роликовый стол, MR3C	1660x630x870	
	Конвейер поворотный автоматический, 180°	778x1442x900	Под заказ
	Конвейер поворотный автоматический, 90°	778x778x900	Под заказ



КОМПЛЕКСНОЕ ОСНАЩЕНИЕ
ПРЕДПРИЯТИЙ ТОРГОВЛИ,
ОБЩЕСТВЕННОГО ПИТАНИЯ
И ПИЩЕВЫХ ПРОИЗВОДСТВ

ООО "ОБОРУДОВАНИЕ-СЕРВИС"

690024, г. Владивосток, ул. Успенского, 58

692500, г. Уссурийск, ул. Лимичевская, 17а

Предлагаем Вашему вниманию
Конвейерные посудомоечные машины
Действителен с 27.07.17

Модель	Цена, руб
FI-2700I с суш.туннелем серии TS-C	2 079 580
Стол для посудом. машины серии MFDB-1500 LM-D	165 120
Стол для посудомоечной машины Rolling table MR2C	149 010